



## FICHE TECHNIQUE

### Contacts

#### **Administratrice**

Nathalie Huchard [augustetheatre@gmail.com](mailto:augustetheatre@gmail.com)

06 732 02 53 15

#### **Directeur Technique :**

Thibaut Hok : [thibaut.hok@gmail.com](mailto:thibaut.hok@gmail.com)

06 27 14 51 23

## **SALLE**

Gradinage de 90 places assises dont 2 pour personnes handicapées

2 loges avec frigo, micro-onde et fer à repasser

Piano droit sur scène Yamaha W102 couleur acajou (avec tabouret de piano)

## **SCENE**

Ouverture : 5.50 m (Mur à mur : 7.20 m)

Profondeur : 4.20 m max (proscenium arrondi vers l'avant)

Hauteur sous grill variable : de 4.80 à 2.80m

## Pendrillonnage

Rideau d'ouverture/fermeture manuel de scène velours noir, mécanisme côté cour

Rideau de fond de scène velours noir

2 plans pendrillons orientables (italienne ou allemande) à cour et jardin

Les entrées/sorties se font uniquement à cour, il n'est pas possible de circuler derrière le rideau de fond.



# SON

## **Façade:**

2 enceintes Martin Audio F15 300W large bande (55Hz-18kHz)

2 sub Martin Audio S18 750w (40-120hz)

Ampli Crest CPX2600 2x500W

Système de filtrage DBX DriveRack PA

## **Retours de scène**

4 enceintes amplifiées dB Technologies Flexsys FM 12

## **Régie**

1 console Yamaha 01V96i

2 platines CD Numark avec auto-pause

1 Mac Pro avec Ableton Live + carte son 6 sorties

1 multipaires (sur scène) 16 paires In / 4 paires Out

## **Micros / DI**

3 Shure SM58

1 Shure Sm 57

2 Shure SM81

1 Kit micros pour batterie Audix DP7

3 boîtes de direct BSS AR-133

## **Câble / Connectique**

XLR en quantité et de différentes longueurs Adaptateurs XLR mâle et femelle - Jack 6-35

# LUMIERE

## **Pupitre**

Avab Congo Kid

## **Puissance**

6 gradateurs RVE de 6x2 kW (32 lignes Graduées)

## **Projecteurs**

15 PC 1000 W

13 PC 500 W

10 Découpes 1000 W

1 Découpes 500 W

16 PAR 64 long (CP 60-61-62-95)

2 PAR 56 long (CP 62)

3 PAR 56 cour (CP 62)







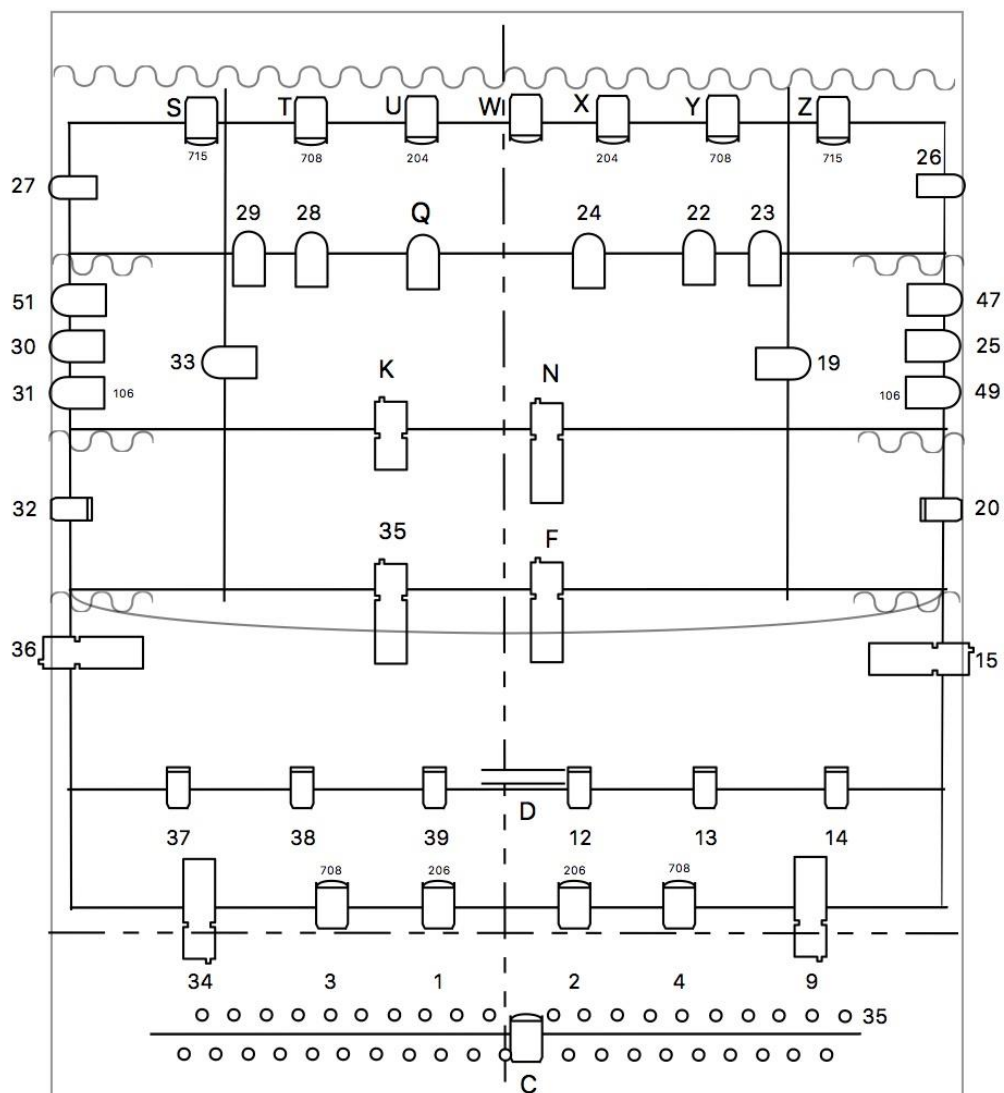

6 F1

## **Divers**

Divers éclairages types discothèque (champignon, boule à facette...)

1 stroboscope



-  PC 500w
-  PC 1 Kw
-  Stroboscope
-  Découpe 1Kw
-  PAR 64
-  Lumière salle
-  Découpe 500w
-  PAR 56 long

**Config de base**  
 Plan de feux vu de masse  
 Ech 1/100 - A4 - 2017

 Poursuite





# VIDÉO

1 vidéoprojecteur WX6000 WXGA 5700 lumens (objectif 1.5-2.25)

1 écran électrique 16/9eme 400x250cm

1 écran trépied Procolor Star 4/3 203x152cm

câbles HDMI 10m / VGA 10m / VGA 5m

Divers adaptateur